

EDITAL DE LICITAÇÃO – PREGÃO PRESENCIAL 83/2023 – PROCESSO 486/2023

O Município de Ijuí – Poder Executivo, através da Coordenadoria de Compras (COPAM) da Secretaria Municipal da Fazenda, torna pública que fará realizar a seguinte licitação, na modalidade Pregão Presencial, do tipo **menor preço**, para Confecção e instalação de móveis sob medida para lactário e fraldário das escolas infantis, de acordo com as disposições contidas na Lei Federal nº 10.520/02, Decreto Municipal nº 7.074/20 e aplicação subsidiária da Lei Federal nº 8.666/93 (e alterações) e no que couberem, as disposições da Lei Complementar nº 123/06 (e alterações) e demais legislações vigentes e pertinentes à matéria:

SESSÃO 05/07/23
HORÁRIO 09h00min
LOCAL SALA DE LICITAÇÕES DA COORDENADORIA DE COMPRAS – COPAM
RUA DO COMÉRCIO, Nº 921, CENTRO, IJUÍ/RS

1 - OBJETO

1.1 Constitui objeto deste pregão a Confecção e instalação de móveis sob medida para lactário e fraldário das escolas infantis.

1.2 A Secretaria de Educação tem como Meta dentro do Plano de Trabalho: “Assegurar infraestrutura adequada para o desenvolvimento de um trabalho de excelência”, desta forma se torna imprescindível um olhar especial para as questões estruturais das escolas, tendo sido investido nos últimos dois anos um valor muito significativo em reformas para atender as necessidades das mesmas. Dentro das demandas prioritárias neste ano está a instalação de trocadores confeccionados sob medida que servirão para estruturar e adequar os espaços dos fraldários nas Escolas de Educação Infantil, onde são atendidas crianças de 0 a 2 anos de idade.

1.3 Da requisição interna:

Requisição 353-2023 → **Requisição Interna 09-255-2023-SMEd**

2. DESPESA E RECURSOS ORÇAMENTÁRIOS:

2.1 A despesa desta licitação correrá pelo seguinte crédito

Órgão	Secretaria Municipal de Educação	
09		
Unidade	Coordenadoria de Recursos Vinculados	
0903		
Função	Educação	
12		
Sub-função	Educação Básica	
368		
Programa	Inova Educação	
103		
Projeto/Atividade	Revitalizar e Modernizar - E. Básica (SM)	
1 29		
Despesa	Código fonte de recurso	Nome fonte de recurso
13955	1550	Transferência do Salário-Educação
Categoria econômica	MOBILIÁRIO EM GERAL	
449052420000		



3 – ENTREGA DO OBJETO

3.1 O prazo máximo de entrega, montagem e instalação do objeto não será superior a **30 (TRINTA) DIAS CORRIDOS** do recebimento da Nota de Empenho.

a) No caso de solicitação de **prorrogação do prazo**, a empresa deverá apresentar, antes do término do mesmo, **pedido formal** apresentando as **razões justificadoras**, que serão objeto de apreciação.

b) As **despesas** de entrega do objeto ficarão sob **responsabilidade da empresa adjudicatária**, e considerar-se-ão **incluídas no preço** apresentado pela respectiva empresa.

c) A entrega deverá ser feita na **cidade de Ijuí/RS**, no local indicado pela Secretária Requisitante.

d) No caso de **descumprimento dos prazos** determinados para entrega do objeto e/ou entrega em desacordo com o solicitado, poderão ser aplicadas as **sanções e penalidades** constantes no Edital.

e) Não serão aceitos produtos de **marcas e/ou modelos diferentes** daqueles constantes na proposta de preços vencedora.

3.2 O objeto desta licitação será recebido definitivamente pela Administração em até **02 (dois) dias úteis**, contados da data da entrega do objeto, após conferência e certificação de que o mesmo está de acordo com as especificações contidas no edital.

a) Na entrega do objeto, a empresa signatária deverá colher, no comprovante respectivo, a **data, o nome, o cargo e a assinatura** do servidor do Município responsável pelo recebimento.

3.3 Constatadas **irregularidades** no objeto, o Município de Ijuí poderá:

a) Se disser respeito **à especificação, rejeitá-lo no todo ou em parte**, determinando sua substituição ou rescindida a contratação, sem prejuízo das penalidades cabíveis;

b) Se disser respeito **à diferença de quantidade ou de partes**, determinar sua complementação ou rescindir a contratação, sem prejuízo das penalidades cabíveis.

3.4 Na hipótese da substituição ou complementação do objeto entregue que **não atenda às especificações licitadas**, o contratado deverá fazê-lo em conformidade com a indicação da Administração, no prazo máximo de **5 (cinco) dias úteis**, contados da notificação por escrito, mantido o preço inicialmente adjudicado.

3.5 O recebimento provisório ou definitivo **não exclui** a responsabilidade do fornecedor **pela perfeita execução do fornecimento**, ficando a mesma obrigada a substituir, no todo ou em parte, o objeto da autorização de compra/nota de empenho, se a qualquer tempo se verificarem **vícios, defeitos ou incorreções**.

3.6 O fornecedor deverá conferir as medidas no local antes de iniciar a confecção do móvel, qualquer inconformidade será de responsabilidade do fornecedor fazer o reparo.

3.7 O fornecedor deverá conferir as medidas no local antes de iniciar a confecção do móvel.

3.8 O prazo de garantia é de 12 meses, contados do recebimento do material. Caso o fornecedor possua uma garantia maior do que a determinada no presente Termo de Referência, prevalecerá a maior.

4 - IMPUGNAÇÃO AO EDITAL E PEDIDO DE ESCLARECIMENTOS

4.1 Qualquer pessoa física ou jurídica é parte legítima para solicitar esclarecimentos e providências em relação a presente licitação ou impugnar o edital, nos termos do disposto no Decreto Municipal nº 7.074/2020.

a) **Pedido de Esclarecimento:** Dúvidas de caráter legal ou técnico na interpretação dos termos deste edital e seus anexos, que não demandem alteração de suas cláusulas, devem ser encaminhados exclusivamente através do e-mail copam.editais@ijui.rs.gov.br, até o **2º (segundo) dia útil anterior** da data agendada para a abertura do certame.

b) **Impugnação ao Edital:** O pedido de impugnação deverá ser encaminhado a COPAM, em forma física ou através do e-mail copam.editais@ijui.rs.gov.br. Decairá do direito de impugnar os termos do edital de licitação perante a administração o licitante que não o fizer até o **3º (terceiro) dia útil** que anteceder a abertura da sessão.

b1) Quando o acolhimento da impugnação implicar a alteração do edital capaz de **afetar a formulação das propostas** será, então, designada nova data para a realização desta licitação.

b2) A impugnação, feita tempestivamente pelo licitante, **não obstará sua participação** nesta licitação, até a decisão definitiva.

4.2 As impugnações e os pedidos de esclarecimentos apresentados **fora de prazo** serão recebidos como **mero exercício do direito de petição**.

4.3 A Coordenadoria de Compras (COPAM) **não se responsabiliza** por impugnações ou esclarecimentos encaminhados a **outro endereço** que não seja o da COPAM: Rua do Comércio, nº921, esquina com a Rua Irmãos Person, 2º andar, Centro, Ijuí/RS, CEP 98700-000, ou para outro e-mail que não seja o copam.editais@ijui.rs.gov.br

4.4 As **respostas** aos pedidos de impugnações e de esclarecimentos serão **efetuadas por e-mail** aos interessados, até o **dia útil anterior** da data de abertura do certame, e serão divulgadas no site: www.ijui.rs.gov.br/licitacao/lista/2022/categoria/22

5 - CONDIÇÕES PARA PARTICIPAÇÃO

5.1 Poderão participar desta licitação, os interessados que atendam a todas as exigências constantes neste procedimento licitatório e em seus anexos.

5.2 Estarão impedidos de participar da presente licitação:

- a) os interessados suspensos do direito de licitar com a Administração Municipal de Ijuí/RS, no prazo e nas condições do impedimento;
- b) os interessados que tenham sido declarados inidôneos para licitar ou contratar com a Administração Municipal, Estadual ou Federal;
- c) as empresas constituídas na forma de consórcio;
- d) os enquadrados no artigo 9º da Lei n.º 8.666/93 e alterações.

5.3 Recomenda-se a leitura integral e acurada deste Edital, pois a apresentação de proposta implica aceitação tácita dos seus termos, tendo em vista a decadência do direito de impugnação, não cabendo à licitante alegação de desconhecimento das normas que regem o presente certame e a contratação.

6 - SESSÃO PÚBLICA DE PREGÃO

6.1 Os documentos inerentes ao presente certame licitatório deverão ser entregues diretamente ao pregoeiro, no momento da abertura da sessão de pregão, que ocorrerá no dia **05/07/23 às 09h00min**, na Sala de Licitações da Coordenadoria de Compras (COPAM), localizada na Rua do Comércio, nº 921, esquina com a Rua Irmãos Person, Centro, Ijuí/RS, CEP 98700-000, não sendo admitida a participação de licitante que se apresente após a abertura da sessão de pregão.

6.1.1 O licitante que não participar da sessão de abertura da licitação deverá protocolar os envelopes no Setor de Protocolo da COPAM, localizado na Rua do Comércio, nº 921, esquina com a Rua Irmãos Person, Centro, Ijuí/RS, CEP 98700-000, impreterivelmente, até as 09h00min do dia 05/07/23.

6.1.2 Os envelopes poderão ser remetidos via serviço postal, endereçados à Coordenadoria de Compras (COPAM), localizada na Rua do Comércio, nº 921, esquina com a Rua Irmãos Person, Centro, Ijuí/RS, CEP 98700-000, os quais serão recebidos, impreterivelmente, até as 09h00min do dia 05/07/23, a fim de ser procedido o protocolo dos envelopes no setor indicado.

6.1.2.1 A Coordenadoria de Compras (COPAM) não se responsabiliza por documentos encaminhados a outro endereço que não o indicado no item 6.1.2.

6.1.3 O licitante que remeter os envelopes via serviço postal assumirá os riscos de problemas ou defeitos que porventura impossibilitem a entrega tempestiva dos envelopes.

6.2 No horário e local indicados no item 6.1 deste edital será realizada a sessão de pregão.

6.2.1 Inicialmente será realizado o credenciamento dos representantes dos licitantes, mediante a apresentação dos seguintes documentos, fora dos envelopes contendo a proposta comercial e os documentos de habilitação:

a) Em se tratando do responsável legal da empresa: o documento original ou cópia autenticada do registro comercial, no caso de empresário individual; contrato ou estatuto social em vigor do licitante, no caso de sociedades empresárias, onde conste a indicação de seus sócios ou assemelhados responsáveis pela administração desta, acompanhada da ata de eleição da diretoria, em se tratando de sociedade anônima;

b) Em se tratando do representante constituído: instrumento público ou particular, pelo qual o licitante tenha lhe outorgado poderes para representá-lo em todos os atos do certame, conforme modelo constante do Anexo I deste edital, além do documento original ou cópia autenticada do registro comercial, no caso de empresário individual; contrato ou estatuto social em vigor do licitante, no caso de sociedades empresárias, onde conste a indicação de seus sócios ou assemelhados responsáveis pela administração desta, acompanhada da ata de eleição da diretoria, em se tratando de sociedade anônima.

6.2.1.1 Nenhuma pessoa, ainda que munida de procuração, poderá representar mais de um licitante, sob pena de exclusão sumária de seus representados.

6.2.1.2 Somente poderão participar da fase de lances verbais os representantes devidamente credenciados, sendo que a ausência do representante do licitante no decurso da sessão pública implicará na decadência de todo e qualquer direito atribuído aos licitantes.

6.3 Os licitantes deverão apresentar, separada de qualquer dos envelopes relacionados no subitem 7.1, declaração, sob as penas da Lei, de que cumprem plenamente os requisitos de habilitação, nos termos do art. 4º, VII da Lei Federal nº 10.520/02, conforme modelo contido no Anexo II deste edital.

6.4 Deverá ser entregue, **preferencialmente** e fora de qualquer um dos envelopes relacionados nos itens 8 e 9 deste edital, a **Ficha Cadastral** devidamente preenchida, que pode ser baixada através do link: <https://www.ijui.rs.gov.br/licitacao/detalhe/1941/pficha-cadastral-documento-editavel/>

6.5 A empresa que pretender se utilizar dos benefícios previstos nos art. 42 a 45 da Lei Complementar nº 123/06, deverá apresentar, **no momento do credenciamento** e **fora** de qualquer um dos envelopes relacionados nos itens 8 e 9 deste edital, declaração firmada por contador, com data não superior a 180 (cento e oitenta) dias anteriores à data da presente licitação, de que se enquadra como microempresa ou empresa de pequeno porte, além de todos os documentos previstos neste edital.

6.5.1 As cooperativas que tenham auferido no ano-calendário anterior receita bruta até o limite previsto no art. 3º da Lei Complementar nº 123/06, gozarão dos benefícios previstos nos art. 42 a 45 da do referido dispositivo legal e no art. 34 da Lei Federal nº 11.488/07, desde que também apresentem, separada de qualquer dos envelopes relacionados no subitem 7.1, declaração, firmada por contador, de que se enquadram no limite de receita referido acima, além de todos os documentos previstos neste edital.

6.6 A microempresa, a empresa de pequeno porte, bem como a cooperativa que atender ao previsto no subitem 6.5, que possuir restrição em qualquer dos documentos de regularidade fiscal e trabalhista, previstos neste edital, terá sua habilitação condicionada à apresentação de nova documentação, que comprove a sua regularidade em 05 (cinco) dias úteis, a contar da data em que for declarada como vencedora do certame.

6.6.1 O benefício de que trata o subitem 6.5 não eximirá a microempresa, a empresa de pequeno porte e a cooperativa, da apresentação de todos os documentos, ainda que apresentem alguma restrição.

6.6.2 O prazo de que trata o subitem 6.6 poderá ser prorrogado uma única vez, por igual período, a critério da Administração, desde que seja requerido pelo interessado, de forma motivada e durante o transcurso do respectivo prazo.

6.6.3 A não regularização da documentação, no prazo fixado no subitem 6.6, implicará na decadência do direito à contratação, sem prejuízo das penalidades cabíveis, sendo facultado à Administração convocar os licitantes remanescentes, na ordem de classificação, para a assinatura do contrato, ou revogar a licitação.

6.7 Em seguida serão recebidos os envelopes contendo a proposta e a documentação relativa à habilitação, descritos nos itens 8 e 9 deste edital, devendo o pregoeiro, a equipe de apoio e os representantes dos licitantes rubricar os seus fechos.

6.8 Após, o pregoeiro fará a abertura dos envelopes contendo as propostas, para verificar o atendimento destas às especificações e formalidades contidas no edital, desclassificando as propostas que não atenderem estas exigências e classificando as demais, provisoriamente, em ordem crescente de preços unitários, por item.

6.9 Realizada a classificação das propostas, será iniciada a sessão de lances verbais e sucessivos com os licitantes cujas propostas estejam classificadas, no intervalo compreendido entre o menor preço unitário e as ofertas com preços até 10% (dez por cento) superiores ao menor preço unitário apresentado, até a proclamação do vencedor.

6.9.1 Não havendo pelo menos 03 (três) ofertas no intervalo compreendido entre o menor preço unitário e o valor até 10% (dez por cento) superiores ao menor preço unitário apresentado poderão os autores das melhores propostas, até o máximo de 03 (três), oferecer novos lances verbais e sucessivos, quaisquer que sejam os preços oferecidos.

6.10 As rodadas de lances verbais começarão sempre a partir do menor preço unitário, classificado conforme o item anterior, e prosseguirão em ordem decrescente de valor, respeitadas as sucessivas

classificações provisórias, até o momento em que não ocorra a apresentação de novos lances inferiores àqueles já ofertados.

6.11 Não serão aceitos lances de valor igual ou maior ao do último lance apresentado, e os sucessivos lances deverão ser feitos em valores decrescentes.

6.12 Não poderá haver desistência de lances ofertados, sujeitando-se o desistente às penalidades previstas neste edital.

6.13 Declarada encerrada a sessão de lances, a comissão procederá na classificação definitiva das propostas, em ordem crescente de preços unitários, consignando-se o resultado em ata.

6.14 Apenas o licitante cuja proposta tenha sido classificada em primeiro lugar terá aberto o envelope contendo a documentação relativa à habilitação.

6.15 **Se o licitante for inabilitado**, deve o pregoeiro prosseguir com a abertura do envelope de documentação do licitante classificado em segundo lugar, e assim sucessivamente, se for o caso, até que um dos licitantes classificados preencha todos os requisitos de habilitação.

6.16 O pregoeiro, para declarar o licitante vencedor do certame, utilizará o critério de **menor preço - empreitada por preço unitário**.

6.17 Serão considerados, para fins de julgamento, **o valor unitário por item, com até duas casas decimais após a vírgula**, sendo desprezadas as demais, caso houver, o que se repetirá por ocasião da contratação.

6.18 Proclamado o vencedor, qualquer licitante poderá manifestar imediata e motivadamente a intenção de recorrer, quando lhe será concedido o prazo de 03 (três) dias úteis para apresentar as razões do recurso, ficando os demais licitantes desde então intimados para apresentar as contrarrazões, em igual número de dias, a partir do término do prazo da recorrente, sendo assegurada a imediata vista dos autos do processo aos licitantes.

6.19 O acolhimento de recurso importará a invalidação apenas dos atos insuscetíveis de aproveitamento.

6.20 Decidido o recurso, a autoridade competente fará a adjudicação do objeto da licitação ao licitante vencedor.

6.21 A ausência de manifestação imediata e motivada do licitante implicará a decadência do direito de recurso e a adjudicação, pelo pregoeiro, do objeto da licitação ao licitante vencedor devendo, após, os autos do processo serem encaminhados à autoridade competente para homologação do certame.

6.22 É facultada à Administração, quando o adjudicatário não formalizar a contratação, no prazo e condições estabelecidos, a convocação dos demais licitantes, observada a ordem de classificação, para fazê-lo em igual prazo e, preferencialmente, nas mesmas condições ofertadas pelo primeiro adjudicatário.

6.23 O envelope contendo a documentação relativa à habilitação do licitante desclassificado e do classificado não declarado vencedor permanecerá apenso aos autos do certame até a efetiva formalização da contratação.

7 - APRESENTAÇÃO DOS ENVELOPES E SEU CONTEÚDO

7.1 No ato de credenciamento, o representante de cada licitante deverá apresentar, simultaneamente, dois envelopes fechados e indevassáveis, contendo em sua parte externa as seguintes informações:

NO ENVELOPE Nº 01 (PROPOSTA)	NO ENVELOPE Nº 02 (HABILITAÇÃO)
MUNICÍPIO DE IJUÍ/RS – PODER EXECUTIVO PREGÃO PRESENCIAL Nº 83/2023 SESSÃO DE PREGÃO: 05/07/23 HORÁRIO: 09h00min ENVELOPE Nº 01 (PROPOSTA) Razão Social completa e sem abreviações do licitante Endereço completo do licitante Telefone e e-mail do licitante	MUNICÍPIO DE IJUÍ/RS – PODER EXECUTIVO PREGÃO PRESENCIAL Nº 83/2023 SESSÃO DE PREGÃO: 05/07/23 HORÁRIO: 09h00min ENVELOPE Nº 02 (HABILITAÇÃO) Razão Social completa e sem abreviações do licitante Endereço completo do licitante Telefone e e-mail do licitante

7.1.1 Após a entrega dos envelopes, não cabe desistência da proposta, salvo por motivo justo, decorrente de fato superveniente e aceito pelo pregoeiro.

7.1.2 Não caberá desistência da proposta pelo licitante, em hipótese alguma, depois de aberto o respectivo envelope contendo a proposta comercial.

7.2 A conferência e apresentação da documentação de ambos os envelopes (Habilitação e Proposta) é de responsabilidade exclusiva do licitante.

7.2.1 A ausência de quaisquer dos documentos elencados nos itens 8 e 9 deste edital enseja a inabilitação/desclassificação do licitante.

8 - DO ENVELOPE Nº 01 (PROPOSTA)

8.1 O envelope nº 01 (Proposta) deverá conter a proposta comercial.

8.1.1 O licitante deverá apresentar, obrigatoriamente, a proposta em via impressa, obedecendo à forma contida no formulário para preenchimento da proposta (Anexo VI deste edital).

a) O licitante deve observar todas as especificações/exigências indicadas na(s) Requisição(ões) Interna(s) (Anexo VIII deste edital).

8.1.2 Deverá ser entregue junto à proposta impressa, **preferencialmente**, uma cópia da proposta em VIA MAGNÉTICA (CD-ROM, DVD ou *pendrive*) que deverá conter toda proposta financeira digitada no Sistema de Digitação de Propostas fornecido pela Coordenadoria de Compras, Material e Patrimônio – COPAM do Município de Ijuí.

a) Para apresentação da proposta financeira em meio magnético o licitante deverá obter o Sistema de Digitação de Propostas através de download junto ao site do Município de Ijuí (www.ijui.rs.gov.br), link "Licitações – Proposta Magnética" e posteriormente solicitar suporte exclusivamente através do e-mail copamatendimento@ijui.rs.gov.br, informando, obrigatoriamente, a razão social e o CNPJ do licitante.

b) Se o arquivo apresentado não for o mesmo ou se houver alteração da estrutura do arquivo o licitante será desclassificado.

c) Quando houver discordância entre dados da proposta impressa e da proposta apresentada através de meio magnético, prevalecerão os dados da proposta apresentada na forma impressa.

8.2 Não serão consideradas as propostas impressas:

a) Apresentadas após a abertura dos trabalhos;

b) Manuscritas ou conterem emendas, rasuras e/ou entrelinhas nos preços;

- c) Que apresentarem preços acima dos praticados no mercado regional;
- d) Que não se ajustem às condições deste edital.

8.3 A proposta impressa deverá, obrigatoriamente:

- a) Conter a assinatura do responsável pela empresa, com a indicação do número do CNPJ;
- b) Conter a indicação dos preços por unidade e dos preços totais, em moeda corrente nacional, ressalvado o disposto no art. 42 da Lei Federal nº 8.666/93;
- c) Conter a indicação da marca e modelo do item cotado, quando houver;

8.4 A inobservância de qualquer das condições acima descritas (itens 8.1 a 8.3) importará na desclassificação da proposta.

8.5 O prazo de validade da proposta pelo prazo será de **90 (noventa) dias corridos**, contados da data de recebimento da proposta (art. 64, § 3º da Lei Federal nº 8.666/93).

8.6 Os preços ofertados deverão incluir todos os custos diretos e indiretos do licitante, inclusive encargos sociais, trabalhistas e fiscais que recaiam sobre o objeto licitado.

9 - ENVELOPE Nº 02 (HABILITAÇÃO)

9.1 Para participar da presente licitação os interessados deverão apresentar as seguintes documentações relativas à habilitação:

9.2 - HABILITAÇÃO JURÍDICA

- a) No caso de empresa individual o registro comercial;
- b) Ato constitutivo, estatuto ou contrato social em vigor, devidamente registrado, se tratando de sociedades comerciais, e, no caso de sociedades por ações, acompanhando as documentações de eleição de seus administradores;
- c) No caso de sociedades civis a inscrição do ato constitutivo, acompanhada de prova de diretoria em exercício;
- d) Se tratando de empresa ou sociedade estrangeira decreto de autorização, em funcionamento no país e ato de registro ou autorização para funcionamento expedido pelo órgão competente, quando a atividade assim o exigir.

9.2.1 Independente do documento apresentado, o objeto social da licitante deverá ser compatível com o objeto licitado.

9.3 - REGULARIDADE FISCAL E TRABALHISTA

- a) CNPJ – Inscrição da licitante no Cadastro Nacional da Pessoa Jurídica;
- b) Certidão Conjunta da Secretaria da Receita Federal do Brasil – RFB e da Procuradoria-Geral da Fazenda Nacional – PGFN, conforme Portaria MF nº 358/14 e Portaria Conjunta RFB/PGFN nº 1.751/14;

- c) Tributo Estadual – Regularidade da licitante, na data da sessão de pregão com a Fazenda Estadual, pertinente ao seu ramo de atividade e relativa aos tributos relacionados com o objeto licitado;
- d) Tributo Municipal – Regularidade da licitante, na data da sessão de pregão com a Fazenda Municipal, pertinente ao seu ramo de atividade e relativa aos tributos relacionados com o objeto licitado;
- e) FGTS – Prova de regularidade da licitante, na data da sessão de pregão, relativa ao Fundo de Garantia por Tempo de Serviço.
- f) CNDT – Prova de inexistência de débitos inadimplidos perante a Justiça do Trabalho, na data da sessão de pregão, mediante a apresentação de certidão negativa, nos termos do Título VII-A da Consolidação das Leis do Trabalho, aprovada pelo Decreto-Lei nº 5.452, de 1º de maio de 1943.

9.4 - QUALIFICAÇÃO ECONÔMICO-FINANCEIRA

- a) **Certidão negativa de falência ou concordata** ou recuperação judicial expedida pelo distribuidor da sede da pessoa jurídica ou de execução patrimonial expedida no domicílio da pessoa física, com prazo não superior a **90 (noventa) dias** da data designada para apresentação do documento;

9.5 - QUALIFICAÇÃO TÉCNICA

- a) **ATESTADO DE CAPACIDADE TÉCNICA**, fornecido por pessoa jurídica de direito público ou privado, que comprove a aptidão da licitante no fornecimento do objeto solicitado.

9.6 O cumprimento do disposto no art. 27, V da Lei Federal nº 8.666/93 dar-se-á por meio de declaração, sob as penas da lei, emitida e firmada pelo representante legal do licitante, de acordo com o modelo contido no Anexo III deste edital.

9.7 Deve ser apresentada declaração atestando que a empresa não possui em seu quadro societário servidor público da ativa, ou empregado de empresa pública ou de sociedade de economia mista, de acordo com o modelo contido no Anexo V deste edital.

10 - DISPOSIÇÕES GERAIS SOBRE OS DOCUMENTOS

10.1 Todos os documentos exigidos deverão ser apresentados no original ou por qualquer processo de cópia autenticada ou em publicação de órgão da imprensa, na forma da lei, e serão retidos para oportuna juntada aos autos do processo administrativo.

10.2 Todos os documentos expedidos pelo licitante deverão estar subscritos por seu representante legal, com identificação clara do subscritor.

10.3 Os documentos devem estar com seu prazo de validade em vigor.

10.3.1 Se este prazo não constar de lei específica ou do próprio documento, será considerado como prazo de validade o 30º (trigésimo) dia, contado a partir da data de sua expedição.

10.4 Os documentos emitidos através da internet terão sua autenticidade conferida pela equipe de apoio.

10.5 Os documentos apresentados para a habilitação deverão estar em nome do licitante e, preferencialmente, conter a indicação do número de inscrição no Cadastro Nacional de Pessoas Jurídicas (CNPJ).

10.5.1 Se o licitante for matriz, todos os documentos deverão estar em nome da matriz e, no caso de filiais, todos os documentos deverão estar em nome da filial, exceto aqueles que, pela própria natureza ou por

determinação legal, forem comprovadamente emitidos apenas em nome da matriz ou cuja validade abranja todos os estabelecimentos do licitante.

10.6 Os documentos apresentados no certame deverão possuir a mesma titularidade do licitante (pessoa jurídica e CNPJ), ou seja, todos os documentos de habilitação deverão estar em nome da mesma razão social e mesmo CNPJ.

10.7 A documentação de habilitação será apreciada em conformidade com as exigências deste edital e seus anexos.

10.7.1 Os documentos de habilitação deverão estar acompanhados de todas as alterações e/ou da consolidação respectiva, conforme o caso.

10.7.2 A licitante que deixar de apresentar quaisquer dos documentos exigidos no Envelope nº 02 (Habilitação) ou os apresentarem em desacordo com o estabelecido neste edital ou com irregularidades, será inabilitada, não se admitindo complementação posterior.

11 - CRITÉRIOS DE DESEMPATE

11.1 Como critério de desempate, será assegurada preferência de contratação para as microempresas, as empresas de pequeno porte e as cooperativas.

11.1.1 Entende-se como empate aquelas situações em que as propostas apresentadas pela microempresa e pela empresa de pequeno porte, bem como pela cooperativa, sejam iguais ou superiores em até 5% (cinco por cento) à proposta de menor valor.

11.1.2 A situação de empate somente será verificada após ultrapassada a fase recursal da proposta, seja pelo decurso do prazo sem interposição de recurso, ou pelo julgamento definitivo do recurso interposto.

11.2 Ocorrendo o empate, na forma do item anterior, proceder-se-á da seguinte forma:

a) A microempresa, a empresa de pequeno porte ou a cooperativa, detentora da proposta de menor valor, poderá apresentar, no prazo de 5 (cinco) minutos, nova proposta, por escrito, inferior àquela considerada, até então, de menor preço, situação em que será declarada vencedora do certame;

b) Se a microempresa, a empresa de pequeno porte ou a cooperativa, convocada na forma da alínea anterior, não apresentar nova proposta, inferior à de menor preço, será facultada, pela ordem de classificação, às demais microempresas, empresas de pequeno porte ou cooperativas remanescentes, que se enquadrarem na hipótese do subitem 6.4 deste edital, a apresentação de nova proposta, no prazo e na forma prevista na alínea *a* deste item;

c) Se houver duas ou mais microempresas e/ou empresas de pequeno porte e/ou cooperativas com propostas iguais, será realizado sorteio para estabelecer a ordem em serão convocadas para a apresentação de nova proposta, na forma dos itens anteriores.

11.3 Se nenhuma microempresa, empresa de pequeno porte ou cooperativa, satisfizer as exigências do subitem 10.2 deste edital, será declarado vencedor do certame o licitante detentor da proposta originariamente de menor valor.

11.4 O disposto nos subitens 10.1 a 10.3 deste edital não se aplica às hipóteses em que a proposta de menor valor inicial tiver sido apresentada por microempresa, empresa de pequeno porte ou cooperativa (que satisfaça as exigências do subitem 5.4 deste edital).

11.5 As demais hipóteses de empate terão como critério de desempate o sorteio, em ato público, com a convocação prévia de todos os licitantes.

12 - SUBSTITUIÇÃO DO TERMO DE CONTRATO

12.1 As obrigações, decorrentes desta licitação, consubstanciar-se-ão na nota de empenho.

12.2 O prazo para a retirada da nota de empenho será de 02 (dois) dias úteis, contados da intimação do adjudicatário, que se fará pessoalmente, por meio de publicação no mural da Secretaria Municipal da Fazenda, envio de correspondência com aviso de recebimento ou meio eletrônico.

12.3 A critério da administração, o prazo para retirada da nota de empenho poderá ser prorrogado uma vez, desde que haja tempestiva e formal solicitação do adjudicatário.

13 - PAGAMENTO

13.1 Após o recebimento do objeto, o pagamento será realizado no prazo máximo de até **30 (trinta) dias** da liquidação da documentação, conforme Capítulo II, art. 6º e § 3º, art. 8º, do Decreto Executivo Municipal nº 5.753, de 15 de setembro de 2015.

13.1.1 A nota fiscal deverá trazer os seguintes dados cadastrais do Município de Ijuí:

Município de Ijuí CNPJ: 90.738.196/0001-09 Inscrição Estadual: Isento Endereço: Rua Benjamin Constant, nº 429, Centro, Ijuí/RS – 98700-000 Nº do Empenho
--

13.1.2 Os arquivos eletrônicos dos documentos fiscais (arquivo XML e a DANFE da NFE ou NFSE) deverão ser encaminhados pela empresa adjudicatária, **obrigatoriamente, para o e-mail xmlfornecedor@ijui.rs.gov.br.**

13.2 O pagamento será realizado pelo Município de Ijuí mediante **depósito bancário** em favor da adjudicatária, que indicará em formulário próprio o nome da instituição, a localidade, o código da agência bancária e o número da conta-corrente para que seja realizada a operação.

13.3 As informações referidas no item 13.2 deverão ser encaminhadas à Coordenadoria de Contabilidade da Secretaria Municipal da Fazenda, ficando o licitante **obrigado a mantê-las atualizadas.**

14 - SANÇÕES ADMINISTRATIVAS

14.1 São aplicáveis as sanções previstas no Capítulo IV da Lei Federal nº 8.666/93, na Lei Federal nº 10.520/02 e demais normas pertinentes.

14.2 O licitante ficará sujeito, garantido o contraditório e a ampla defesa, às seguintes penalidades:

a) Advertência;

b) Multa correspondente:

b.1) Até 5% (cinco por cento) sobre o valor do contrato, pelo descumprimento de cláusula contratual ou forma de legislação pertinente;

b.2) À razão de 0,3% (zero vírgula três por cento) por dia de atraso, contados a partir do prazo final de entrega prevista na Ordem de Compra;

c) Suspensão temporária de participação em licitação e impedimento de contratar com a Administração, por prazo não superior a 02 (dois) anos;

d) Declaração de inidoneidade para licitar ou contratar com a Administração Pública enquanto perdurarem os motivos determinantes da punição ou até que seja promovida a reabilitação perante a própria autoridade que aplicou a penalidade, que será concedida sempre que o contratado ressarcir a Administração pelos prejuízos resultantes e depois de decorrido o prazo da sanção aplicada com base no inciso anterior.

14.3 O licitante que ensejar o retardamento da execução do certame, não mantiver a proposta, comportar-se de modo inidôneo ou fizer declaração falsa, estará sujeito à pena de suspensão de seu direito de licitar e contratar com a Administração Pública, pelo prazo de até 02 (dois) anos, observados os procedimentos contidos na legislação própria.

14.4 Será aplicada multa de 2% (dois por cento) do valor estimado de fornecimento, tanto ao licitante, cuja proposta tenha sido classificada em primeiro lugar, e que venha a ser inabilitado por ter apresentado documentos que seguramente não atendam as exigências deste edital, como aos demais licitantes que derem causa a tumultos durante a sessão pública de pregão ou ao retardamento dos trabalhos em razão de comportamento inadequado de seus representantes.

14.5 As sanções são independentes e a aplicação de uma não exclui a aplicação de outras.

14.6 O prazo para pagamento de multas será de 5 (cinco) dias úteis a contar da intimação do infrator, sob pena de inscrição do respectivo valor como Dívida Ativa, sujeitando-se a devedora ao competente processo judicial de execução.

15 - DISPOSIÇÕES GERAIS

15.1 A apresentação de proposta implica a aceitação de todas as condições estabelecidas neste edital, não podendo qualquer licitante invocar desconhecimento de seus termos ou das disposições legais aplicáveis à espécie para furta-se ao cumprimento de suas obrigações.

15.2 A presente licitação poderá ser anulada ou revogada, nas hipóteses previstas em lei, sem que os licitantes tenham direito a qualquer indenização, observado o disposto no art. 59 da Lei Federal nº 8.666/93.

15.3 O adjudicatário deverá manter todas as condições de habilitação durante a execução do contrato.

15.4 Com fundamento na norma do art. 43, § 3º da Lei Federal nº 8.666/93 é facultada, em qualquer fase da licitação, a promoção de diligência que se destine a esclarecer ou complementar a instrução do processo.

15.5 Os casos omissos e as dúvidas serão resolvidos pelo pregoeiro.

15.6 As normas deste edital de licitação na modalidade pregão serão sempre interpretadas em favor da ampliação da disputa entre os interessados.

15.6.1 O desatendimento de exigências formais, desde que não comprometam a exata compreensão de sua proposta ou a aferição das condições de habilitação dos licitantes, não implicará no afastamento sumário de qualquer licitante.

15.7 Os interessados poderão ler e obter o texto integral do edital e todas as informações sobre a licitação na Coordenadoria de Compras (COPAM) da Secretaria Municipal da Fazenda, localizada na Rua do Comércio, nº 921, esquina com a Rua Irmãos Person, Centro, Ijuí/RS, CEP 98700-000, de segunda a sexta-feira, das 08h30min às 11h30min e 13h30min às 17h00min, pelo telefone (55) 3331-8219 ou no site www.ijui.rs.gov.br, no link "Licitações – Pregão Presencial".

15.8 A qualquer ato administrativo que implique alteração, revogação, anulação ou outro efeito sobre o presente edital será conferida publicidade na forma da Lei e disponibilizado no site www.ijui.rs.gov.br, no link "Licitações – Pregão Presencial".

16 - ANEXOS

16.1 Fazem parte deste edital os seguintes anexos:

- Anexo I Instrumento para credenciamento de representante
- Anexo II Declaração prevista no art. 4º, VII da Lei Federal nº 10.520/02
- Anexo III Declaração prevista no art. 27, V da Lei Federal nº 8.666/93
- Anexo IV Declaração prevista no art. 32, § 2º da Lei Federal nº 8.666/93
- Anexo V Declaração de não existência de servidor público no quadro societário
- Anexo VI Formulário para preenchimento da proposta
- Anexo VII Termo de Referência

Ijuí/RS, 19 de junho de 2023.

Maitã Rieger Fensterseifer
Assessoria Jurídica

Lucilda Nair Barriquelo
Pregoeira

Julio Cesar Franciscatto
Diretor da Coordenadoria de Compras, Patrimônio
e Administração de Materiais

Andrei Cossetin Sczmanski
Prefeito



ANEXO I

INSTRUMENTO PARA CREDENCIAMENTO DE REPRESENTANTE

Pelo presente instrumento de credenciamento [<NOME COMPLETO E SEM ABREVIACÕES DO LICITANTE>], CNPJ nº [<Nº DO CNPJ DO LICITANTE>], com sede na [<ENDEREÇO COMPLETO DO LICITANTE (LOGRADOURO, NÚMERO, COMPLEMENTO, BAIRRO, MUNICÍPIO, UNIDADE DA FEDERAÇÃO E CEP)>], através de seu representante legal, [<NOME COMPLETO E SEM ABREVIACÕES DO REPRESENTANTE LEGAL DO LICITANTE>], RG nº [<Nº DO DOCUMENTO DE IDENTIDADE DO REPRESENTANTE LEGAL DO LICITANTE>] infra-assinado, credencia [<NOME COMPLETO E SEM ABREVIACÕES DO REPRESENTANTE CREDENCIADO>], RG nº [<Nº DO DOCUMENTO DE IDENTIDADE DO REPRESENTANTE CREDENCIADO>], outorgando-lhe plenos poderes para representá-lo na sessão pública da licitação em epígrafe, em especial para formular propostas e praticar todos os demais atos inerentes ao certame.

[<LOCAL>], [<DATA>].

[<ASSINATURA DO REPRESENTANTE LEGAL DO LICITANTE>]
[<NOME COMPLETO E SEM ABREVIACÕES DO REPRESENTANTE LEGAL DO LICITANTE>]
[<CARGO/FUNÇÃO DO REPRESENTANTE LEGAL DO LICITANTE>]

ANEXO II

DECLARAÇÃO PREVISTA NO ART. 4º, VII DA LEI FEDERAL Nº 10.520/02

[<NOME COMPLETO E SEM ABREVIACÕES DO LICITANTE>], CNPJ nº [<Nº CNPJ DO LICITANTE>], sediada na [<ENDEREÇO COMPLETO DO LICITANTE (LOGRADOURO, NÚMERO, COMPLEMENTO, BAIRRO, MUNICÍPIO, UNIDADE DA FEDERAÇÃO E CEP)>], declara, sob as penas da lei e para os fins previstos no art. 4º, VII da Lei Federal nº 10.520/02, que cumpre plenamente os requisitos de habilitação indicadas no edital da licitação em epígrafe.

[<LOCAL>], [<DATA>].

[<ASSINATURA DO REPRESENTANTE LEGAL DO LICITANTE>]
[<NOME COMPLETO E SEM ABREVIACÕES DO REPRESENTANTE LEGAL DO LICITANTE>]
[<CARGO/FUNÇÃO DO REPRESENTANTE LEGAL DO LICITANTE>]

ANEXO III

DECLARAÇÃO PREVISTA NO ART. 27, V DA LEI FEDERAL Nº 8.666/93

[<NOME COMPLETO E SEM ABREVIACÕES DO LICITANTE>], CNPJ: [<Nº DO CNPJ DO LICITANTE>], ENDEREÇO: [<ENDEREÇO COMPLETO DO LICITANTE (LOGRADOURO, NÚMERO, COMPLEMENTO, BAIRRO, MUNICÍPIO, UNIDADE DA FEDERAÇÃO E CEP)>], DECLARA, para fins do disposto no inciso V do art. 27 da Lei Federal nº 8.666, de 21 de junho de 1993, acrescido pela Lei Federal nº 9.854, de 27 de outubro de 1999, que não emprega menor de dezoito anos em trabalho noturno, perigoso ou insalubre e não emprega menor de dezesseis anos.

Ressalva: emprega menor, a partir de quatorze anos, na condição de aprendiz ().

[<LOCAL>], [<DATA>].

[<ASSINATURA DO REPRESENTANTE LEGAL DO LICITANTE>]
[<NOME COMPLETO E SEM ABREVIACÕES DO REPRESENTANTE LEGAL DO LICITANTE>]
[<CARGO/FUNÇÃO DO REPRESENTANTE LEGAL DO LICITANTE>]

(Observação: em caso afirmativo, assinalar a ressalva acima)

ANEXO IV

DECLARAÇÃO PREVISTA NO ART. 32, § 2º DA LEI FEDERAL Nº 8.666/93

[<NOME COMPLETO E SEM ABREVIACÕES DO LICITANTE>], CNPJ: [<Nº DO CNPJ DO LICITANTE>], ENDEREÇO: [<ENDEREÇO COMPLETO DO LICITANTE (LOGRADOURO, NÚMERO, COMPLEMENTO, BAIRRO, MUNICÍPIO, UNIDADE DA FEDERAÇÃO E CEP)>], declara sob as penalidades legais, que até a presente data inexistem fatos supervenientes impeditivos da sua habilitação e participação na licitação em epígrafe, bem como ter ciência da obrigatoriedade de declarar ocorrências posteriores.

[<LOCAL>], [<DATA>].

[<ASSINATURA DO REPRESENTANTE LEGAL DO LICITANTE>]
[<NOME COMPLETO E SEM ABREVIACÕES DO REPRESENTANTE LEGAL DO LICITANTE>]
[<CARGO/FUNÇÃO DO REPRESENTANTE LEGAL DO LICITANTE>]

ANEXO V

DECLARAÇÃO DE NÃO EXISTÊNCIA DE SERVIDOR PÚBLICO NO QUADRO SOCIETÁRIO

[<NOME COMPLETO E SEM ABREVIÇÕES DA LICITANTE>], CNPJ: [<Nº DO CNPJ DA LICITANTE>], ENDEREÇO: [<ENDEREÇO COMPLETO DA LICITANTE (LOGRADOURO, NÚMERO, COMPLEMENTO, BAIRRO, MUNICÍPIO, UNIDADE DA FEDERAÇÃO E CEP)>], declara sob as penalidades legais, que não possui em seu quadro societário, servidor público da ativa, empregado de empresa pública ou de sociedade de economia mista.

[<LOCAL>], [<DATA>].

[<ASSINATURA DO REPRESENTANTE LEGAL DA LICITANTE>]
[<NOME COMPLETO E SEM ABREVIÇÕES DO REPRESENTANTE LEGAL DA LICITANTE>]
[<CARGO/FUNÇÃO DO REPRESENTANTE LEGAL DA LICITANTE>]

ANEXO VI

FORMULÁRIO PARA PREENCHIMENTO DA PROPOSTA

LICITANTE: [<NOME COMPLETO E SEM ABREVIACÕES DO LICITANTE>]

CNPJ: [<Nº DO CNPJ DO LICITANTE>]

ENDEREÇO: [<ENDEREÇO COMPLETO DO LICITANTE (LOGRADOURO, NÚMERO, COMPLEMENTO, BAIRRO, MUNICÍPIO, UNIDADE DA FEDERAÇÃO E CEP)>]

CONTATO: [<NOME, TELEFONE, FAX, E-MAIL>]

Item	Cód.	Qtd.	Und.		Marca e Modelo	Preço unitário (R\$)	Preço total (R\$)
1	49508	1	UN	<p>Confecção de trocador em MDF 18 BP. 03 portas com puxadores, 4 dobradiças de pressão de ferro em cada uma e batentes internos. 1 prateleira interna com cantoneiras para dar sustentação. Estrutura de sustentação em tubo de ferro, pintura epóxi pó, 08 pés com altura de 10cm. Tampo revestido de fórmica branca com comprimento de 100cm. Tampo de granito de 40 cm de comprimento com cuba centralizada, e espelho de 10 cm, nas demais laterais bordas com altura de 2 cm a partir do tampo, cuba de embutir redonda", com 300mm de diâmetro x 160 mm de profundidade, capacidade de 10,5 litros, sem emendas, em aço inox com 0,6mm de espessura e acabamento especial, acompanhada de válvula de 4 ½. Tamanho total do armário de 140 cm de comprimento x 95 cm de altura x 70 cm de largura (sem considerar as medidas da escada).</p> <p>Adaptada ao móvel, escada em madeira com 4 degraus de 15 cm de altura x 15 cm de largura e 35 cm de comprimento, com corrimão.</p> <p>Entregue montado e instalado no local. DESTINO: E.M.T.I. EUGÊNIO E. STORCH</p>			
2	49509	1	UN	<p>Confecção de trocador em MDF 18 BP. Composto de 4 portas, 4 gavetas, 1 abertura com escada, pia inox centralizada com bordas de granito, 2 trocadores revestidos de fórmica, 1 prateleira interna. Dimensões totais do móvel: 307cm de comprimento x 65cm de largura x 85cm de altura. Estrutura de sustentação em tubo de ferro, pintura epóxi pó, 24 pés com altura de 10cm.</p> <p>PORTAS: 04 portas com puxadores sendo 2 no espaço da cuba com 40cm de comprimento cada, e duas no espaço do trocador com aproximadamente 53cm de comprimento, cada porta deverá ter 4 dobradiças de pressão de ferro e batentes internos.</p> <p>PRATELEIRA INTERNA: 1 prateleira interna embaixo do tampo de 107cm de comprimento com cantoneiras para dar sustentação.</p> <p>GAVETAS: 4 gavetas com corrediças metálicas, medidas aproximadas 18cm de altura x 60cm de largura x 60cm de comprimento, com puxadores.</p> <p>ABERTURA: 1 abertura em uma das extremidades com aproximadamente 60cm de comprimento onde deverá ficar 1 escada com 4 rodinhas providas com trava.</p> <p>ESCALA: em MDF 18 BP, com 4 degraus de 15 cm de altura x 15 cm de largura e 40 cm de comprimento, provida com 4 rodinhas com trava.</p> <p>TAMPOS: 2 tampo revestidos de fórmica branca tendo</p>			

				<p>adaptada 1 grade protetora em MDF 18 BP fixa em 3 lados da extremidade em cada tampo, com tamanho de 70cm de comprimento (em cada lado) e 65cm de comprimento na extremidade, 10cm de altura, cor branca. Um dos tampos terá aproximadamente 107cm de comprimento e outro terá 120 cm de comprimento.</p> <p>CUBA: Cuba de embutir inox centralizada com dimensões de 60cm de comprimento x 50 cm de largura x 33 cm de profundidade, 1,0mm de espessura, válvula 4 1/2 ", capacidade de 91 litros, com instalação de esgoto, bordas em granito com espelho de 10 cm de altura, bordas laterais com altura de 2cm a partir do tampo.</p> <p>Entregue montado e instalado no local.</p> <p>DESTINO: E.M.I. SOLANGE COPETTI</p>			
3	49510	1	UN	<p>Confecção de trocador para fraldário em MDF 18 BP. 02 portas com puxadores com aproximadamente 45cm de comprimento, 4 dobradiças de pressão de ferro em cada uma e batentes internos. 1 prateleira interna com cantoneiras para dar sustentação. 4 gavetas com corredeiras metálicas, medidas aproximadas 18cm de altura x 40cm de largura x 65cm de comprimento, com puxadores. Estrutura de sustentação em tubo de ferro, pintura epóxi pó, 10 pés com altura de 10cm. Tampo revestido de fórmica branca tendo adaptada grade protetora em MDF 18 BP fixa em 3 lados da extremidade, com tamanho de 70cm de comprimento (em cada lado) e 65cm de comprimento na extremidade, 10cm de altura, cor branca. Tamanho total do armário (não inclusa medida da escada) de 130 cm de comprimento x 85 cm de altura x 65 cm de largura. Adaptado ao móvel escada em madeira com 4 degraus de 15 cm de altura x 15 cm de largura e 35 cm de comprimento.</p> <p>Entregue montado e instalado no local.</p> <p>DESTINO: E.M.I. SOLANGE COPETTI</p>			
4	49511	1	UN	<p>Confecção de trocador para fraldário em MDF 18 BP. 02 portas com puxadores, 4 dobradiças de pressão de ferro em cada uma e batentes internos. 1 prateleira interna com cantoneiras para dar sustentação. Estrutura de sustentação em tubo de ferro, pintura epóxi pó, 08 pés com altura de 10cm. Tampo revestido de fórmica branca tendo adaptada grade protetora em MDF 18 BP fixa em 3 lados da extremidade, com tamanho de 50cm de comprimento (em cada lado) e 80cm de comprimento na extremidade, 10cm de altura, cor branca. Tamanho total do armário de 87 cm de comprimento x 85 cm de altura x 80 cm de largura.</p> <p>Entregue montado e instalado no local.</p> <p>DESTINO: E.M.I. PROFª CÂNDIDA I. TURRA</p>			
5	49512	1	UN	<p>Confecção de trocador para fraldário em MDF 18 BP. Composto de 3 portas, 4 gavetas, pia inox com bordas de granito, trocador revestido de fórmica, 1 prateleira interna. Dimensões totais do móvel: 250cm de comprimento x 70cm de largura x 90cm de altura. Estrutura de sustentação em tubo de ferro, pintura epóxi pó, 10 pés com altura de 10cm.</p> <p>PORTAS: 04 portas com puxadores sendo 2 no espaço da cuba com 50cm de comprimento cada, e duas no espaço do trocador, cada porta deverá ter 4 dobradiças de pressão de ferro e batentes internos.</p> <p>PRATELEIRA INTERNA: 1 prateleira interna embaixo do tampo de com 100cm de comprimento com cantoneiras para dar sustentação.</p> <p>GAVETAS: 4 gavetas com corredeiras metálicas, medidas aproximadas 20cm de altura x 50cm de largura x 65cm de comprimento, com puxadores.</p> <p>TAMPO: tamanho de 150cm, revestido de fórmica branca tendo adaptada 1 grade protetora em MDF 18 BP fixa em 3 lados da extremidade em cada tampo, com tamanho de</p>			

				<p>80cm de comprimento (em cada lado) e 70cm de comprimento na extremidade, 10cm de altura, cor branca.</p> <p>CUBA: Cuba de embutir inox com dimensões de 50cm de comprimento x 40 cm de largura x 33 cm de profundidade, 1,0mm de espessura, válvula 4 1/2 ", capacidade de 91 litros, com instalação de esgoto, bordas em granito com espelho de 10 cm de altura, bordas laterais com altura de 2cm a partir do tampo.</p> <p>Entregue montado e instalado no local.</p> <p>DESTINO: E.M.I. ALVORADA</p>			
6	49513	1	UN	<p>Trocador em MDF 18 BP com 3 portas. Tamanho total do armário de 205 comp. x 90 alt. x 70 larg. Confecção de trocador para fraldário em MDF 18 BP. Composto de 3 portas, 4 gavetas, 1 escada, pia inox com bordas de granito, trocador revestido de fórmica, 1 prateleira interna. Dimensões totais do móvel: 205cm de comprimento x 70cm de largura x 90cm de altura (sem medida da escada). Estrutura de sustentação em tubo de ferro, pintura epóxi pó, 10 pés com altura de 10cm.</p> <p>PORTAS: 03 portas com puxadores sendo 2 no espaço da cuba com 40cm de comprimento cada, e uma no espaço do trocador com aproximadamente 60cm de comprimento, cada porta deverá ter 4 dobradiças de pressão de ferro e batentes internos.</p> <p>PRATELEIRA INTERNA: 1 prateleira interna embaixo do tampo de 60cm de comprimento com cantoneiras para dar sustentação.</p> <p>GAVETAS: 4 gavetas com corredeiras metálicas, medidas aproximadas 20cm de altura x 35cm de largura x 65cm de comprimento, com puxadores.</p> <p>ESCADA: em MDF 18 BP, com 4 degraus de 15 cm de altura x 15 cm de largura e 35 cm de comprimento.</p> <p>TAMPÓS: tamanho de 125cm revestido de fórmica branca tendo adaptada 1 grade protetora em MDF 18 BP fixa com 70cm de comprimento e 10cm de altura, cor branca.</p> <p>CUBA: Cuba de embutir inox com dimensões de 50cm de comprimento x 40 cm de largura x 33 cm de profundidade, capacidade de 61 litros, 1,0mm de espessura, válvula 4 1/2 ", com instalação de esgoto, bordas em granito com espelho de 10 cm de altura, bordas laterais com altura de 2cm a partir do tampo.</p> <p>Entregue montado e instalado no local.</p> <p>DESTINO: E.M.I. ALVORADA</p>			
7	49514	1	UN	<p>Confecção de trocador em MDF 18 BP. Composto de 4 portas, 4 gavetas, 1 escada, trocador revestido de fórmica, 1 prateleira interna. Dimensões totais do móvel: 200cm de comprimento (sem medida da escada) x 60cm de largura x 85cm de altura. Estrutura de sustentação em tubo de ferro, pintura epóxi pó, com tratamento anticorrosivo, 10 pés com altura de 10cm.</p> <p>PORTAS: 04 portas com puxadores com aproximadamente 40cm de comprimento, cada porta deverá ter 4 dobradiças de pressão de ferro e batentes internos.</p> <p>PRATELEIRA INTERNA: 1 prateleira interna embaixo do tampo de 180cm de comprimento com cantoneiras para dar sustentação.</p> <p>GAVETAS: 4 gavetas com corredeiras metálicas, medidas aproximadas 18cm de altura x 40cm de largura x 55cm de comprimento, com puxadores.</p> <p>ESCADA: em MDF 18 BP, com 4 degraus de 15 cm de altura x 15 cm de largura e 40 cm de comprimento.</p> <p>TAMPO: revestido de fórmica branca tendo adaptada grade protetoras em MDF 18 BP fixa com 70cm de comprimento e 10cm de altura, cor branca.</p> <p>Entregue montado e instalado no local.</p> <p>DESTINO: E.M.I. MARIA BARRIQUELLO</p>			
8	49515	1	UN	<p>Confecção de trocador em MDF 18 BP. Composto de 4</p>			

				<p>portas, 4 gavetas, 1 escada, trocador revestido de fórmica, 1 prateleira interna. Dimensões totais do móvel: 200cm de comprimento x 60cm de largura x 85cm de altura (sem medida da escada). Estrutura de sustentação em tubo de ferro, pintura epóxi pó, 10 pés com altura de 10cm.</p> <p>PORTAS: 04 portas com puxadores, cada uma com 4 dobradiças de pressão de ferro e batentes internos.</p> <p>PRATELEIRA INTERNA: 1 prateleira interna embaixo do tampo com cantoneiras para dar sustentação.</p> <p>GAVETAS: 4 gavetas com corrediças metálicas, medidas aproximadas 180cm de altura x 40cm de largura x 55cm de comprimento, com puxadores.</p> <p>ESCADADA: em MDF 18 BP, com 4 degraus de 15 cm de altura x 15 cm de largura e 40 cm de comprimento.</p> <p>TAMPO: Tamanho de de 200cm de comprimento e 60cm de largura, revestido de fórmica branca tendo adaptada 2 grades protetoras em MDF 18 BP fixa com 70cm de comprimento e 10cm de altura, cor branca, em ambas as extremidades.</p> <p>Entregue montado e instalado no local.</p> <p>DESTINO: E.M.I. MARIA BARRIQUELLO</p>			
9	49516	1	UN	<p>Confecção de trocador em MDF 18 BP. Composto de 2 portas, 4 gavetas, 1 escada, trocador revestido de fórmica, 1 prateleira interna. Dimensões totais do móvel: 130cm de comprimento x 60cm de largura x 85cm de altura (sem medida da escada). Estrutura de sustentação em tubo de ferro, pintura epóxi pó, com tratamento anticorrosivo, 08 pés com altura de 10cm.</p> <p>PORTAS: 02 portas com puxadores com aproximadamente 45cm de comprimento, cada porta deverá ter 4 dobradiças de pressão de ferro e batentes internos.</p> <p>PRATELEIRA INTERNA: 1 prateleira interna embaixo do tampo de 180cm de comprimento com cantoneiras para dar sustentação.</p> <p>GAVETAS: 4 gavetas com corrediças metálicas, medidas aproximadas 18cm de altura x 40cm de largura x 55cm de comprimento, com puxadores.</p> <p>ESCADADA: em MDF 18 BP, com 4 degraus de 15 cm de altura x 15 cm de largura e 40 cm de comprimento com corrimão.</p> <p>TAMPO: revestido de fórmica branca tendo adaptada 2 grades protetoras em MDF 18 BP fixa com 70cm de comprimento e 10cm de altura, e outra de 60cm de comprimento e 10 cm de altura, cor branca, na extremidade oposta da escada.</p> <p>Entregue montado e instalado no local.</p> <p>DESTINO: E.M.I. MARIA BARRIQUELLO.</p>			
10	49517	2	UN	<p>Confecção de trocador em MDF 18 BP. Composto de 4 portas, 1 escada, pia inox com bordas de granito, trocador revestido de fórmica, 1 prateleira interna. Dimensões totais do móvel: 179 cm de comprimento x 70cm de largura x 90cm de altura (sem medida da escada). Estrutura de sustentação em tubo de ferro, pintura epóxi pó, com tratamento anticorrosivo, 10 pés com altura de 10cm.</p> <p>PORTA: 04 portas com puxador sendo 2 no espaço da cuba e 2 no espaço do trocador cada porta deverá ter 4 dobradiças de pressão de ferro e batentes internos.</p> <p>PRATELEIRA INTERNA: 1 prateleira interna embaixo do tampo com cantoneiras para dar sustentação.</p> <p>ESCADADA: em MDF 18 BP, com 4 degraus de 15 cm de altura x 15 cm de largura e 35 cm de comprimento, provida com 4 rodinhas com trava.</p> <p>TAMPOS: tamanho de 100cm revestido de fórmica branca.</p> <p>CUBA: Cuba de embutir inox com dimensões de 50cm de comprimento x 40 cm de largura x 33 cm de profundidade, capacidade de 61 litros, 1,0mm de espessura, válvula 4 1/2 ", com instalação de esgoto, bordas em granito em torno da cuba, na parede de 10 cm de altura, bordas laterais com altura de 2cm a partir do tampo.</p> <p>Entregue montado e instalado no local.</p> <p>DESTINO: E.M.I. RAIOS DE SOL</p>			
11	49518	1	UN	Confecção de trocador para fraldário em MDF 18 BP. 02			

				<p>portas com puxadores com aproximadamente 40cm de comprimento, 4 dobradiças de pressão de ferro em cada uma e batentes internos. 1 prateleira interna com cantoneiras para dar sustentação. 4 gavetas com corredeiras metálicas, medidas aproximadas 18cm de altura x 45cm de largura x 60cm de comprimento, com puxadores. Estrutura de sustentação em tubo de ferro, pintura epóxi pó, 08 pés com altura de 10cm. Tampo revestido de fórmica branca. Tamanho total do armário (não inclusa medida da escada) de 125 cm de comprimento x 85 cm de altura x 60 cm de largura. Adaptada ao móvel escada em madeira com 4 degraus de 15 cm de altura x 15 cm de largura e 35 cm de comprimento. Entregue montado e instalado no local. DESTINO: E.M.I. INDEPENDÊNCIA.</p>			
--	--	--	--	--	--	--	--

Observações:

A validade desta proposta é de 90 (noventa) dias, contados da data da abertura da sessão pública de pregão.

O licitante declara-se ciente de todas as disposições relativas à licitação em causa e sua plena concordância com as condições constantes no edital, inclusive as especificações e/ou exigências indicadas nas Requisições Internas (Anexo VIII deste edital).

[<LOCAL>], [<DATA>].

[<ASSINATURA DO REPRESENTANTE LEGAL DO LICITANTE>]

[<NOME COMPLETO E SEM ABREVIACÕES DO REPRESENTANTE LEGAL DO LICITANTE>]

[<CARGO/FUNÇÃO DO REPRESENTANTE LEGAL DO LICITANTE>]

ANEXO VII - TERMO DE REFERÊNCIA

1 - OBJETO

1.1 Constitui objeto deste pregão a Confeção e instalação de móveis sob medida para lactário e fraldário das escolas infantis.

1.2 A Secretaria de Educação tem como Meta dentro do Plano de Trabalho: "Assegurar infraestrutura adequada para o desenvolvimento de um trabalho de excelência", desta forma se torna imprescindível um olhar especial para as questões estruturais das escolas, tendo sido investido nos últimos dois anos um valor muito significativo em reformas para atender as necessidades das mesmas. Dentro das demandas prioritárias neste ano está a instalação de trocadores confeccionados sob medida que servirão para estruturar e adequar os espaços dos fraldários nas Escolas de Educação Infantil, onde são atendidas crianças de 0 a 2 anos de idade.

2 - ESPECIFICAÇÃO DO OBJETO

Item	Cód.		Qtd.	Un.	Valor Unitário (R\$)	Valor Total (R\$)
1	49508	<p>Confeção de trocador em MDF 18 BP. 03 portas com puxadores, 4 dobradiças de pressão de ferro em cada uma e batentes internos. 1 prateleira interna com cantoneiras para dar sustentação. Estrutura de sustentação em tubo de ferro, pintura epóxi pó, 08 pés com altura de 10cm. Tampo revestido de fórmica branca com comprimento de 100cm. Tampo de granito de 40 cm de comprimento com cuba centralizada, e espelho de 10 cm, nas demais laterais bordas com altura de 2 cm a partir do tampo, cuba de embutir redonda", com 300mm de diâmetro x 160 mm de profundidade, capacidade de 10,5 litros, sem emendas, em aço inox com 0,6mm de espessura e acabamento especial, acompanhada de válvula de 4 ½. Tamanho total do armário de 140 CM DE COMPRIMENTO X 95 CM DE ALTURA X 70 CM DE LARGURA (sem considerar as medidas da escada).</p> <p>Adaptada ao móvel, escada em madeira com 4 degraus de 15 cm de altura x 15 cm de largura e 35 cm de comprimento, com corrimão.</p> <p>Entregue montado e instalado no local.</p> <p>DESTINO: E.M.T.I. EUGÊNIO E. STORCH</p>	1	UN	3.139,60	3.139,60
2	49509	<p>Confeção de trocador em MDF 18 BP. Composto de 4 portas, 4 gavetas, 1 abertura com escada, pia inox centralizada com bordas de granito, 2 trocadores revestidos de fórmica, 1 prateleira interna. Dimensões totais do móvel: 307CM DE COMPRIMENTO X 65CM DE LARGURA X 85CM DE ALTURA. Estrutura de sustentação em tubo de ferro, pintura epóxi pó, 24 pés com altura de 10cm.</p> <p>PORTAS: 04 portas com puxadores sendo 2 no espaço da cuba com 40cm de comprimento cada, e duas no espaço do trocador com aproximadamente 53cm de comprimento, cada porta deverá ter 4 dobradiças de pressão de ferro e batentes internos.</p> <p>PRATELEIRA INTERNA: 1 prateleira interna embaixo do tampo de 107cm de comprimento com cantoneiras para dar sustentação.</p> <p>GAVETAS: 4 gavetas com corredeiras metálicas, medidas aproximadas 18cm de altura x 60cm de largura x 60cm de comprimento, com puxadores.</p>	1	UN	5.439,50	5.439,50

		<p>ABERTURA: 1 abertura em uma das extremidades com aproximadamente 60cm de comprimento onde deverá ficar 1 escada com 4 rodinhas providas com trava.</p> <p>ESCADA: em MDF 18 BP, com 4 degraus de 15 cm de altura x 15 cm de largura e 40 cm de comprimento, provida com 4 rodinhas com trava.</p> <p>TAMPOS: 2 tampo revestidos de fórmica branca tendo adaptada 1 grade protetora em MDF 18 BP fixa em 3 lados da extremidade em cada tampo, com tamanho de 70cm de comprimento (em cada lado) e 65cm de comprimento na extremidade, 10cm de altura, cor branca. Um dos tampos terá aproximadamente 107cm de comprimento e outro terá 120 cm de comprimento.</p> <p>CUBA: Cuba de embutir inox centraliza da com dimensões de 60cm de comprimento x 50 cm de largura x 33 cm de profundidade, 1,0mm de espessura, válvula 4 1/2 ", capacidade de 91 litros, com instalação de esgoto, bordas em granito com espelho de 10 cm de altura, bordas laterais com altura de 2cm a partir do tampo.</p> <p>Entregue montado e instalado no local.</p> <p>DESTINO: E.M.I. SOLANGE COPETTI</p>				
3	49510	<p>Confeção de trocador para fraldário em MDF 18 BP. 02 portas com puxadores com aproximadamente 45cm de comprimento, 4 dobradiças de pressão de ferro em cada uma e batentes internos. 1 prateleira interna com cantoneiras para dar sustentação. 4 gavetas com corredeiras metálicas, medidas aproximadas 18cm de altura x 40cm de largura x 65cm de comprimento, com puxadores. Estrutura de sustentação em tubo de ferro, pintura epóxi pó, 10 pés com altura de 10cm. Tampo revestido de fórmica branca tendo adaptada grade protetora em MDF 18 BP fixa em 3 lados da extremidade, com tamanho de 70cm de comprimento (em cada lado) e 65cm de comprimento na extremidade, 10cm de altura, cor branca. Tamanho total do armário (não inclusa medida da escada) de 130 CM DE COMPRIMENTO X 85 CM DE ALTURA X 65 CM DE LARGURA. Adaptado ao móvel escada em madeira com 4 degraus de 15 cm de altura x 15 cm de largura e 35 cm de comprimento.</p> <p>Entregue montado e instalado no local.</p> <p>DESTINO: E.M.I. SOLANGE COPETTI</p>	1	UN	2.900,00	2.900,00
4	49511	<p>Confeção de trocador para fraldário em MDF 18 BP. 02 portas com puxadores, 4 dobradiças de pressão de ferro em cada uma e batentes internos. 1 prateleira interna com cantoneiras para dar sustentação. Estrutura de sustentação em tubo de ferro, pintura epóxi pó, 08 pés com altura de 10cm. Tampo revestido de fórmica branca tendo adaptada grade protetora em MDF 18 BP fixa em 3 lados da extremidade, com tamanho de 50cm de comprimento (em cada lado) e 80cm de comprimento na extremidade, 10cm de altura, cor branca. Tamanho total do armário de 87 CM DE COMPRIMENTO X 85 CM DE ALTURA X 80 CM DE LARGURA.</p> <p>Entregue montado e instalado no local.</p> <p>DESTINO: E.M.I. PROFª CÂNDIDA I. TURRA</p>	1	UN	1.510,00	1.510,00
5	49512	<p>Confeção de trocador para fraldário em MDF 18 BP. Composto de 3 portas, 4 gavetas, pia inox com bordas de granito, trocador revestido de fórmica, 1 prateleira interna. Dimensões totais do móvel: 250CM DE COMPRIMENTO X 70CM DE LARGURA X 90CM DE ALTURA. Estrutura de sustentação em tubo de ferro, pintura epóxi pó, 10 pés com altura de 10cm.</p> <p>PORTAS: 04 portas com puxadores sendo 2 no espaço da cuba com 50cm de comprimento cada, e duas no espaço do trocador, cada porta deverá ter 4 dobradiças de pressão de ferro e batentes internos.</p> <p>PRATELEIRA INTERNA: 1 prateleira interna embaixo do tampo de com 100cm de comprimento com cantoneiras para dar sustentação.</p> <p>GAVETAS: 4 gavetas com corredeiras metálicas, medidas</p>	1	UN	3.804,00	3.804,00

		<p>aproximadas 20cm de altura x 50cm de largura x 65cm de comprimento, com puxadores.</p> <p>TAMPO: tamanho de 150cm, revestido de fórmica branca tendo adaptada 1 grade protetora em MDF 18 BP fixa em 3 lados da extremidade em cada tampo, com tamanho de 80cm de comprimento (em cada lado) e 70cm de comprimento na extremidade, 10cm de altura, cor branca.</p> <p>CUBA: Cuba de embutir inox com dimensões de 50cm de comprimento x 40 cm de largura x 33 cm de profundidade, 1,0mm de espessura, válvula 4 1/2 ", capacidade de 91 litros, com instalação de esgoto, bordas em granito com espelho de 10 cm de altura, bordas laterais com altura de 2cm a partir do tampo.</p> <p>Entregue montado e instalado no local.</p> <p>DESTINO: E.M.I. ALVORADA</p>				
6	49513	<p>Trocador em MDF 18 BP com 3 portas. Tamanho total do armário de 205 comp. x 90 alt. x 70 larg. Confecção de trocador para fraldário em MDF 18 BP. Composto de 3 portas, 4 gavetas, 1 escada, pia inox com bordas de granito, trocador revestido de fórmica, 1 prateleira interna. Dimensões totais do móvel: 205CM DE COMPRIMENTO X 70CM DE LARGURA X 90CM DE ALTURA (sem medida da escada. Estrutura de sustentação em tubo de ferro, pintura epóxi pó, 10 pés com altura de 10cm.</p> <p>PORTAS: 03 portas com puxadores sendo 2 no espaço da cuba com 40cm de comprimento cada, e uma no espaço do trocador com aproximadamente 60cm de comprimento, cada porta deverá ter 4 dobradiças de pressão de ferro e batentes internos.</p> <p>PRATELEIRA INTERNA: 1 prateleira interna embaixo do tampo de 60cm de comprimento com cantoneiras para dar sustentação.</p> <p>GAVETAS: 4 gavetas com corrediças metálicas, medidas aproximadas 20cm de altura x 35cm de largura x 65cm de comprimento, com puxadores.</p> <p>ESCADA: em MDF 18 BP, com 4 degraus de 15 cm de altura x 15 cm de largura e 35 cm de comprimento.</p> <p>TAMPÓS: tamanho de 125cm revestido de fórmica branca tendo adaptada 1 grade protetora em MDF 18 BP fixa com 70cm de comprimento e 10cm de altura, cor branca.</p> <p>CUBA: Cuba de embutir inox com dimensões de 50cm de comprimento x 40 cm de largura x 33 cm de profundidade, capacidade de 61 litros, 1,0mm de espessura, válvula 4 1/2 ", com instalação de esgoto, bordas em granito com espelho de 10 cm de altura, bordas laterais com altura de 2cm a partir do tampo.</p> <p>Entregue montado e instalado no local.</p> <p>DESTINO: E.M.I. ALVORADA</p>	1	UN	4.126,00	4.126,00
7	49514	<p>Confecção de trocador em MDF 18 BP. Composto de 4 portas, 4 gavetas, 1 escada, trocador revestido de fórmica, 1 prateleira interna. Dimensões totais do móvel: 200CM DE COMPRIMENTO (SEM MEDIDA DA ESCADA) X 60CM DE LARGURA X 85CM DE ALTURA. Estrutura de sustentação em tubo de ferro, pintura epóxi pó, com tratamento anticorrosivo, 10 pés com altura de 10cm.</p> <p>PORTAS: 04 portas com puxadores com aproximadamente 40cm de comprimento, cada porta deverá ter 4 dobradiças de pressão de ferro e batentes internos.</p> <p>PRATELEIRA INTERNA: 1 prateleira interna embaixo do tampo de 180cm de comprimento com cantoneiras para dar sustentação.</p> <p>GAVETAS: 4 gavetas com corrediças metálicas, medidas aproximadas 18cm de altura x 40cm de largura x 55cm de comprimento, com puxadores.</p> <p>ESCADA: em MDF 18 BP, com 4 degraus de 15 cm de altura x 15 cm de largura e 40 cm de comprimento.</p> <p>TAMPO: revestido de fórmica branca tendo adaptada grade protetoras em MDF 18 BP fixa com 70cm de comprimento e 10cm de altura, cor branca.</p> <p>Entregue montado e instalado no local.</p> <p>DESTINO: E.M.I. MARIA BARRIQUELLO</p>	1	UN	3.612,80	3.612,80

8	49515	<p>Confecção de trocador em MDF 18 BP. Composto de 4 portas, 4 gavetas, 1 escada, trocador revestido de fórmica, 1 prateleira interna. Dimensões totais do móvel: 200CM DE COMPRIMENTO X 60CM DE LARGURA X 85CM DE ALTURA (sem medida da escada). Estrutura de sustentação em tubo de ferro, pintura epóxi pó, 10 pés com altura de 10cm.</p> <p>PORTAS: 04 portas com puxadores, cada uma com 4 dobradiças de pressão de ferro e batentes internos.</p> <p>PRATELEIRA INTERNA: 1 prateleira interna embaixo do tampo com cantoneiras para dar sustentação.</p> <p>GAVETAS: 4 gavetas com corrediças metálicas, medidas aproximadas 180cm de altura x 40cm de largura x 55cm de comprimento, com puxadores.</p> <p>ESCADA: em MDF 18 BP, com 4 degraus de 15 cm de altura x 15 cm de largura e 40 cm de comprimento.</p> <p>TAMPO: Tamanho de de 200cm de comprimento e 60cm de largura, revestido de fórmica branca tendo adaptada 2 grades protetoras em MDF 18 BP fixa com 70cm de comprimento e 10cm de altura, cor branca, em ambas as extremidades.</p> <p>Entregue montado e instalado no local.</p> <p>DESTINO: E.M.I. MARIA BARRIQUELLO</p>	1	UN	3.286,00	3.286,00
9	49516	<p>Confecção de trocador em MDF 18 BP. Composto de 2 portas, 4 gavetas, 1 escada, trocador revestido de fórmica, 1 prateleira interna. Dimensões totais do móvel: 130CM DE COMPRIMENTO X 60CM DE LARGURA X 85CM DE ALTURA (sem medida da escada). Estrutura de sustentação em tubo de ferro, pintura epóxi pó, com tratamento anticorrosivo, 08 pés com altura de 10cm.</p> <p>PORTAS: 02 portas com puxadores com aproximadamente 45cm de comprimento, cada porta deverá ter 4 dobradiças de pressão de ferro e batentes internos.</p> <p>PRATELEIRA INTERNA: 1 prateleira interna embaixo do tampo de 180cm de comprimento com cantoneiras para dar sustentação.</p> <p>GAVETAS: 4 gavetas com corrediças metálicas, medidas aproximadas 18cm de altura x 40cm de largura x 55cm de comprimento, com puxadores.</p> <p>ESCADA: em MDF 18 BP, com 4 degraus de 15 cm de altura x 15 cm de largura e 40 cm de comprimento com corrimão.</p> <p>TAMPO: revestido de fórmica branca tendo adaptada 2 grades protetoras em MDF 18 BP fixa com 70cm de comprimento e 10cm de altura, e outra de 60cm de comprimento e 10 cm de altura, cor branca, na extremidade oposta da escada.</p> <p>Entregue montado e instalado no local.</p> <p>DESTINO: E.M.I. MARIA BARRIQUELLO.</p>	1	UN	2.680,00	2.680,00
10	49517	<p>Confecção de trocador em MDF 18 BP. Composto de 4 portas, 1 escada, pia inox com bordas de granito, trocador revestido de fórmica, 1 prateleira interna. Dimensões totais do móvel: 179 cm de comprimento x 70cm de largura x 90cm de altura (sem medida da escada). Estrutura de sustentação em tubo de ferro, pintura epóxi pó, com tratamento anticorrosivo, 10 pés com altura de 10cm.</p> <p>PORTA: 04 portas com puxador sendo 2 no espaço da cuba e 2 no espaço do trocador cada porta deverá ter 4 dobradiças de pressão de ferro e batentes internos.</p> <p>PRATELEIRA INTERNA: 1 prateleira interna embaixo do tampo com cantoneiras para dar sustentação.</p> <p>ESCADA: em MDF 18 BP, com 4 degraus de 15 cm de altura x 15 cm de largura e 35 cm de comprimento, provida com 4 rodinhas com trava.</p> <p>TAMPOS: tamanho de 100cm revestido de fórmica branca.</p> <p>CUBA: Cuba de embutir inox com dimensões de 50cm de comprimento x 40 cm de largura x 33 cm de profundidade, capacidade de 61 litros, 1,0mm de espessura, válvula 4 1/2 ", com instalação de esgoto, bordas em granito em torno da cuba, na parede de 10 cm de altura, bordas laterais com altura de 2cm a partir do tampo.</p> <p>Entregue montado e instalado no local.</p> <p>DESTINO: E.M.I. RAIOS DE SOL</p>	2	UN	3.590,76	7.181,52
11	49518	<p>Confecção de trocador para fraldário em MDF 18 BP. 02 portas com puxadores com aproximadamente 40cm de comprimento, 4</p>	1	UN	2.670,00	2.670,00

	<p>dobradiças de pressão de ferro em cada uma e batentes internos. 1 prateleira interna com cantoneiras para dar sustentação. 4 gavetas com corredeiras metálicas, medidas aproximadas 18cm de altura x 45cm de largura x 60cm de comprimento, com puxadores. Estrutura de sustentação em tubo de ferro, pintura epóxi pó, 08 pés com altura de 10cm. Tampo revestido de fórmica branca. Tamanho total do armário (não inclusa medida da escada) de 125 cm de comprimento x 85 cm de altura x 60 cm de largura. Adaptada ao móvel escada em madeira com 4 degraus de 15 cm de altura x 15 cm de largura e 35 cm de comprimento. Entregue montado e instalado no local. DESTINO: E.M.I. INDEPENDÊNCIA.</p>				
--	--	--	--	--	--

VALOR TOTAL ESTIMADO	40.349,42
----------------------	-----------

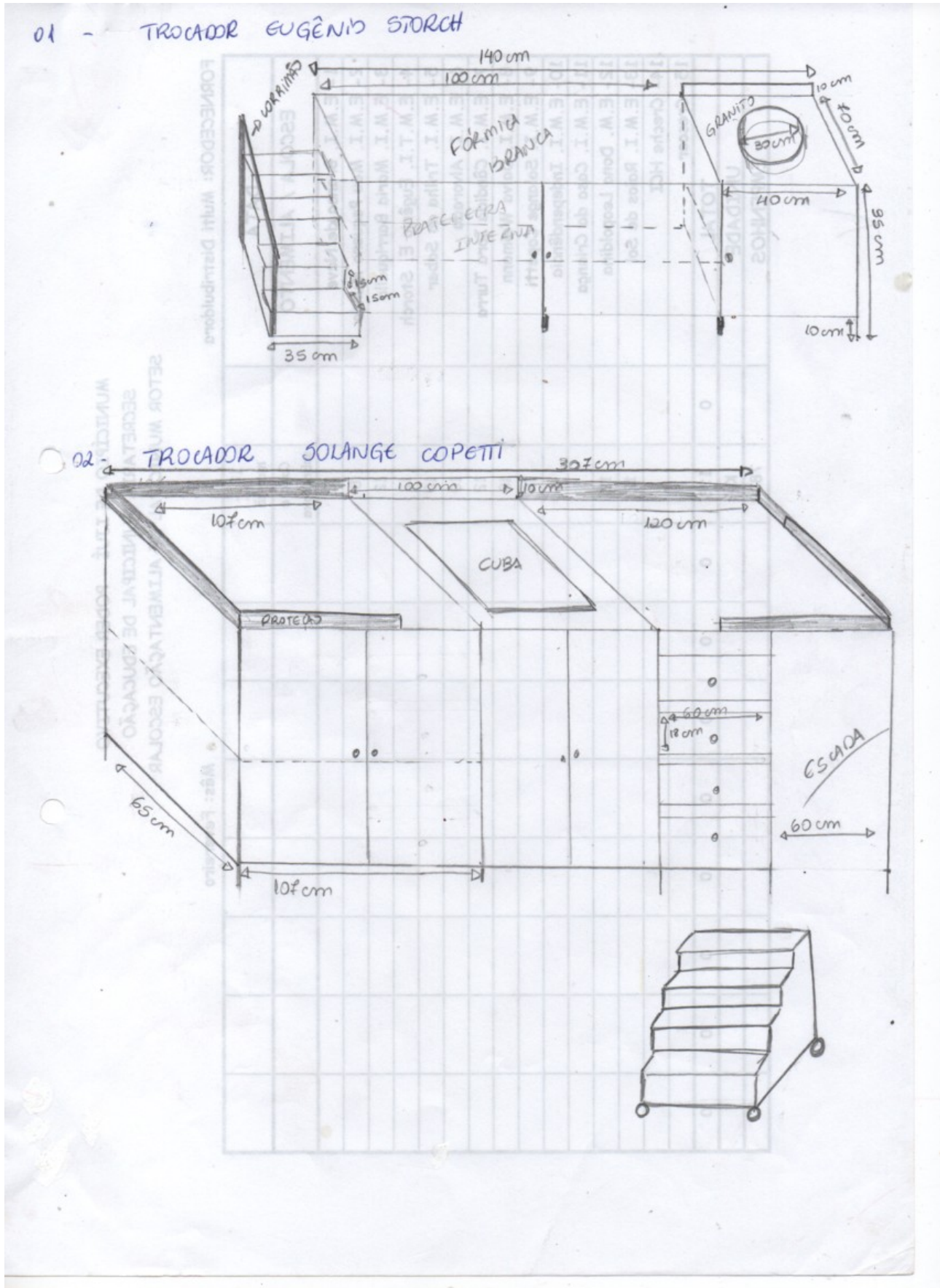

3- TROCADOR SOLANGE COPETTI

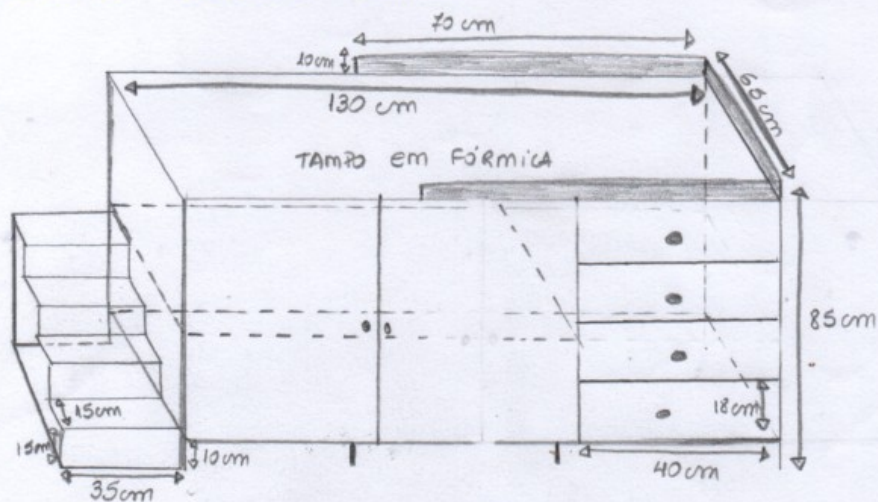

4- TROCADOR E.M.I. INDEPENDÊNCIA

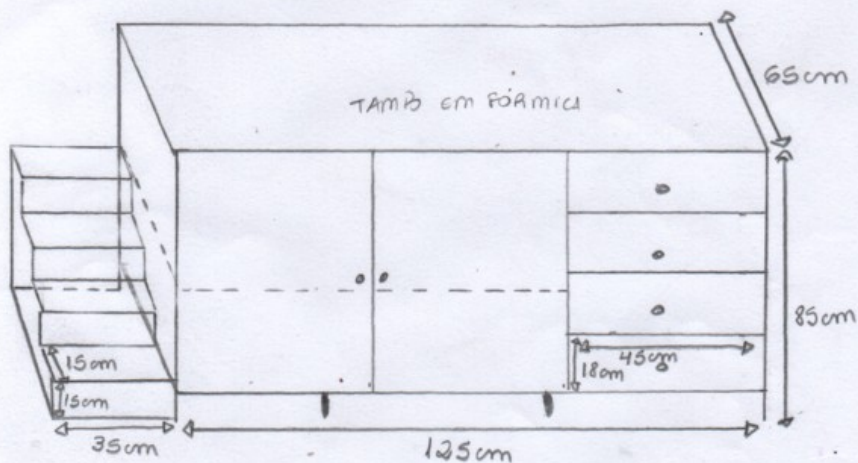

5- TROCADOR E.M.F. PROFª CÂNDIDA I. TURRA.

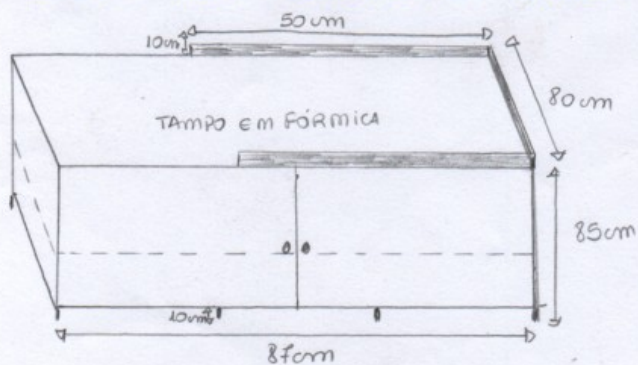

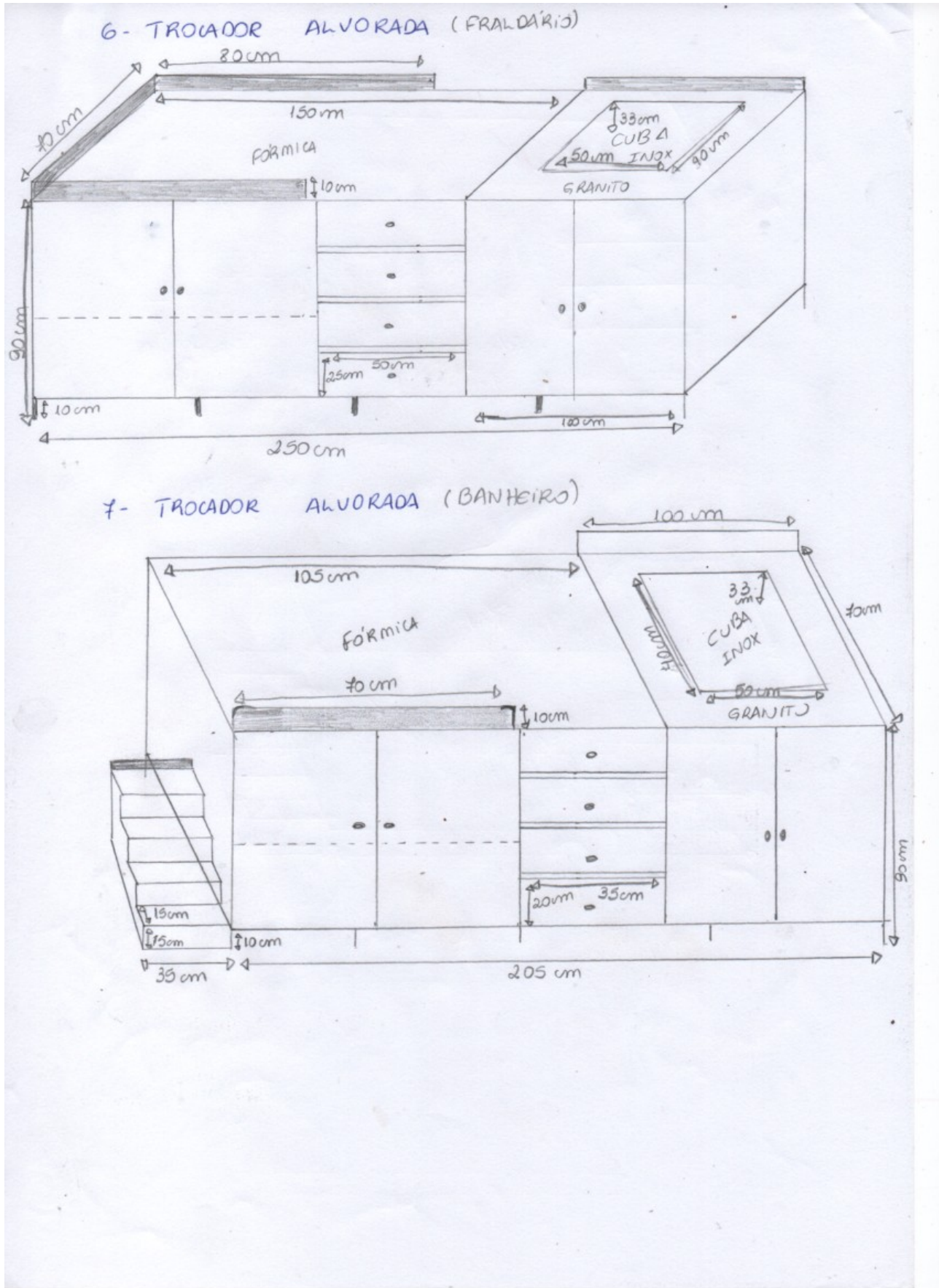

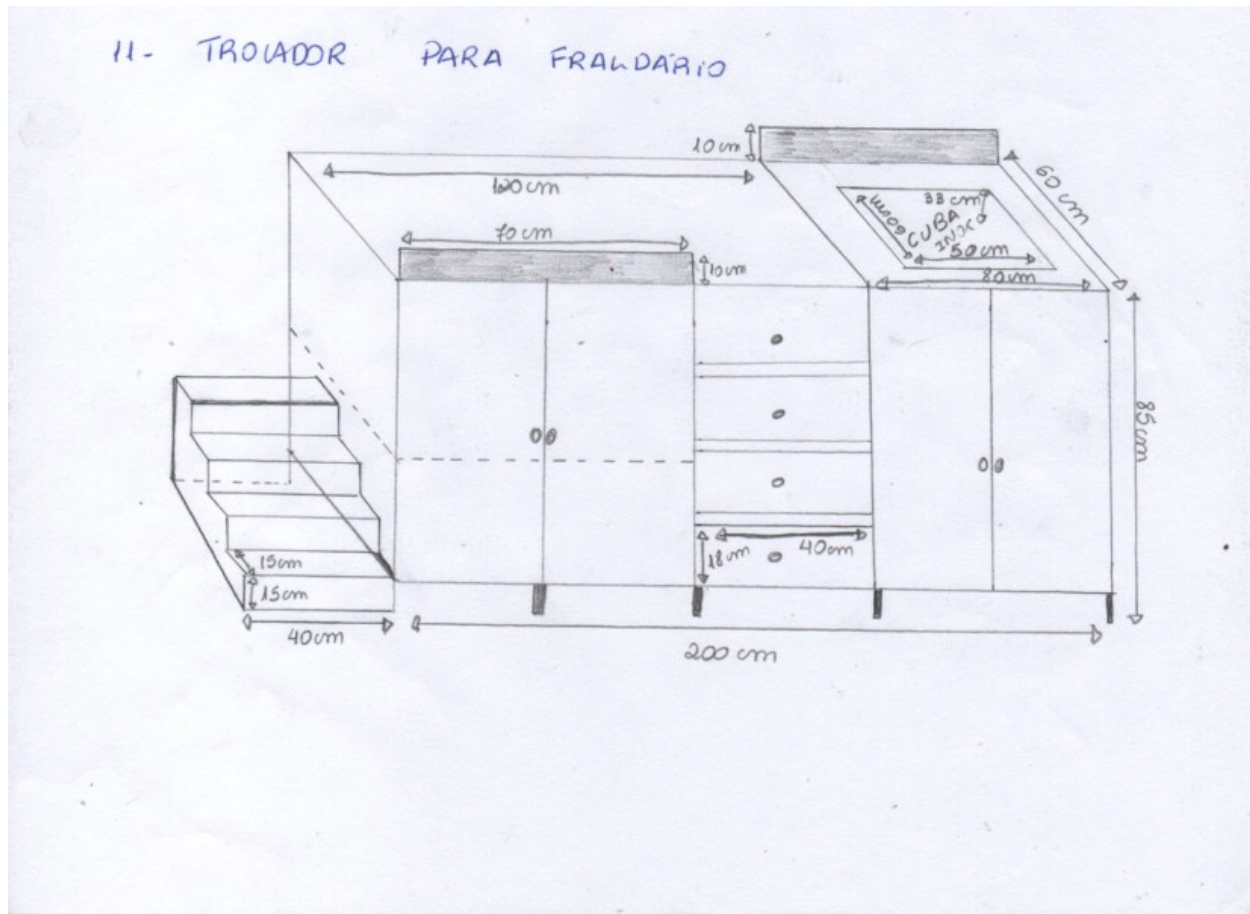

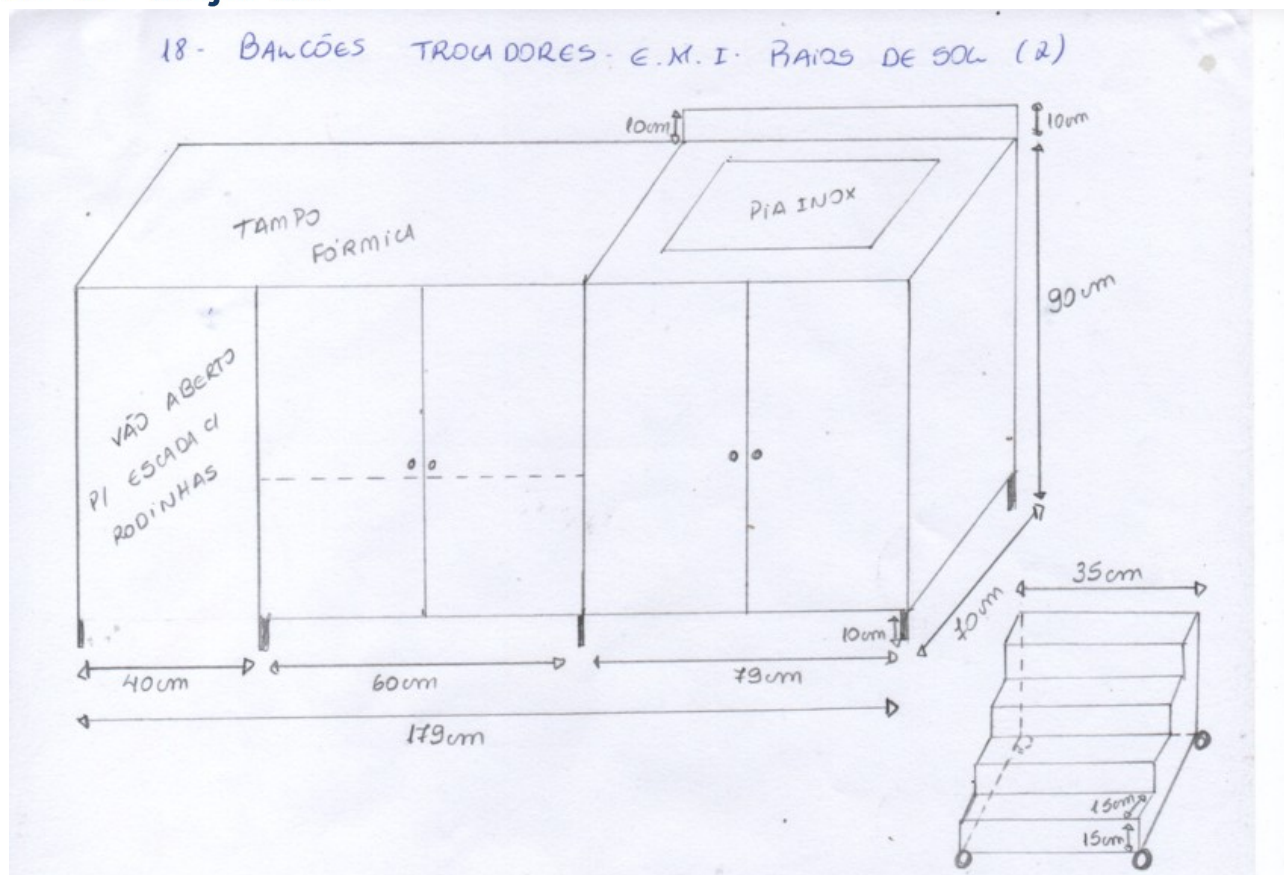

3 – CONDIÇÕES DE ENTREGA

3.1 O prazo máximo de entrega, montagem e instalação do objeto não será superior a **30 (TRINTA) DIAS CORRIDOS** do recebimento da Nota de Empenho.

a) No caso de solicitação de **prorrogação do prazo**, a empresa deverá apresentar, antes do término do mesmo, **pedido formal** apresentando as **razões justificadoras**, que serão objeto de apreciação.

b) As **despesas** de entrega do objeto ficarão sob **responsabilidade da empresa adjudicatária**, e considerar-se-ão **incluídas no preço** apresentado pela respectiva empresa.

c) A entrega deverá ser feita na **cidade de Ijuí/RS**, no local indicado pela Secretária Requisitante.

d) No caso de **descumprimento dos prazos** determinados para entrega do objeto e/ou entrega em desacordo com o solicitado, poderão ser aplicadas as **sanções e penalidades** constantes no Edital.

e) Não serão aceitos produtos de **marcas e/ou modelos diferentes** daqueles constantes na proposta de preços vencedora.

3.2 O objeto desta licitação será recebido definitivamente pela Administração em até **02 (dois) dias úteis**, contados da data da entrega do objeto, após conferência e certificação de que o mesmo está de acordo com as especificações contidas no edital.

a) Na entrega do objeto, a empresa signatária deverá colher, no comprovante respectivo, a **data, o nome, o cargo e a assinatura** do servidor do Município responsável pelo recebimento.

3.3 Constatadas **irregularidades** no objeto, o Município de Ijuí poderá:

a) Se disser respeito **à especificação, rejeitá-lo no todo ou em parte**, determinando sua substituição ou rescindida a contratação, sem prejuízo das penalidades cabíveis;

b) Se disser respeito **à diferença de quantidade ou de partes**, determinar sua complementação ou rescindir a contratação, sem prejuízo das penalidades cabíveis.

3.4 Na hipótese da substituição ou complementação do objeto entregue que **não atenda às especificações licitadas**, o contratado deverá fazê-lo em conformidade com a indicação da Administração, no prazo máximo de **5 (cinco) dias úteis**, contados da notificação por escrito, mantido o preço inicialmente adjudicado.

3.5 O recebimento provisório ou definitivo **não exclui** a responsabilidade do fornecedor **pela perfeita execução do fornecimento**, ficando a mesma obrigada a substituir, no todo ou em parte, o objeto da autorização de compra/nota de empenho, se a qualquer tempo se verificarem **vícios, defeitos ou incorreções**.

3.6 O fornecedor deverá conferir as medidas no local antes de iniciar a confecção do móvel, qualquer inconformidade será de responsabilidade do fornecedor fazer o reparo.

3.7 O fornecedor deverá conferir as medidas no local antes de iniciar a confecção do móvel.

3.8 O prazo de garantia é de 12 meses, contados do recebimento do material. Caso o fornecedor possua uma garantia maior do que a determinada no presente Termo de Referência, prevalecerá a maior.

SANDRA R. BOMBARDIERI
Coordenadora Administrativa - SMEd